

Reno

INSTRUKCJA MONTAŻU

Klamka Inner

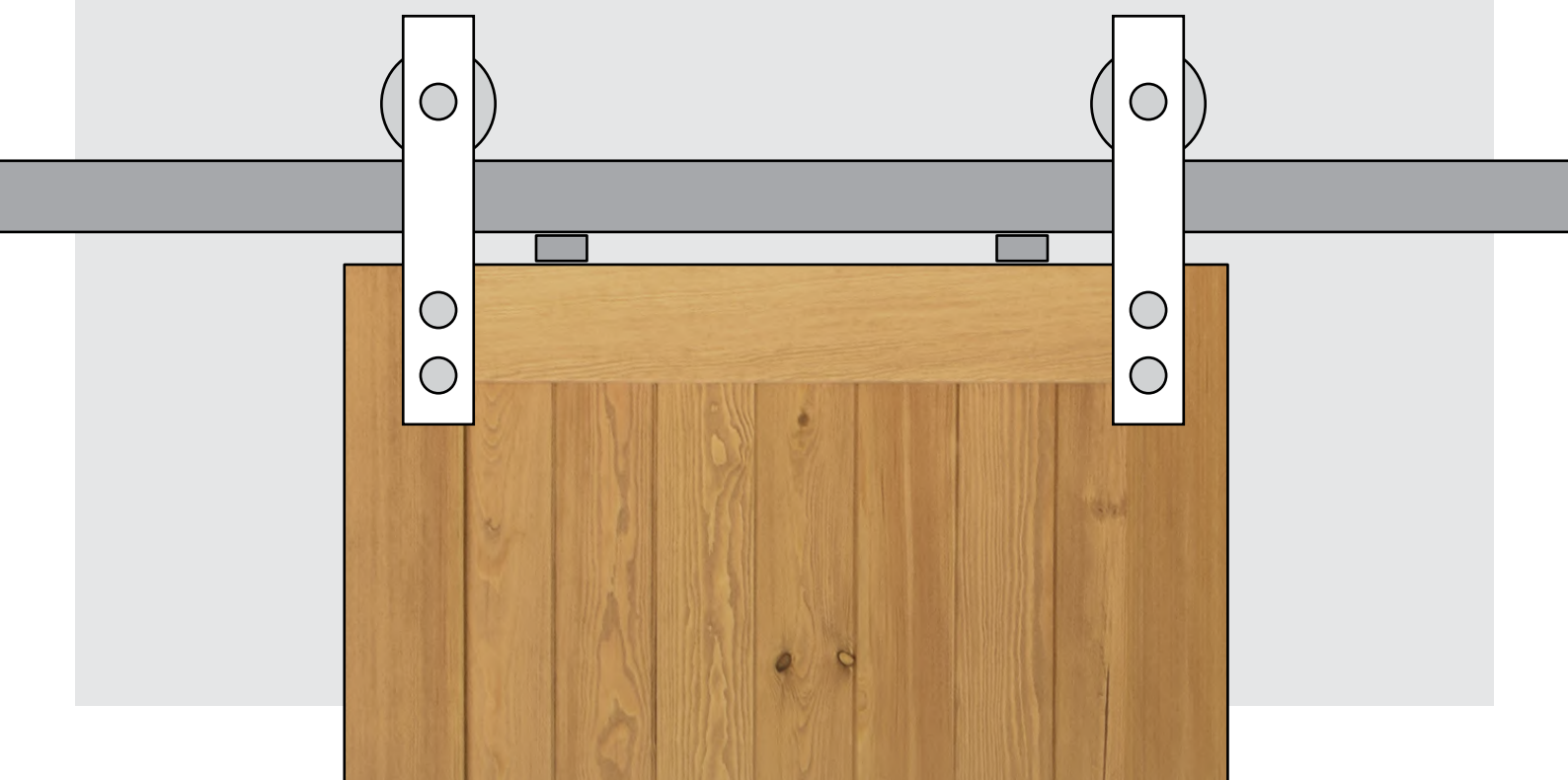

GŁÓWNE ELEMENTY

POTRZEBNE NARZĘDZIA

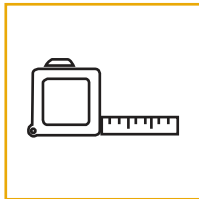

metr

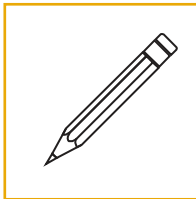

ołówek

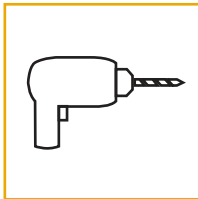

wiertarka

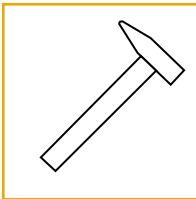

młotek

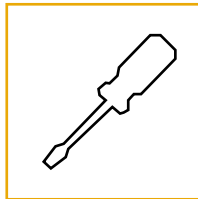

śrubokręt

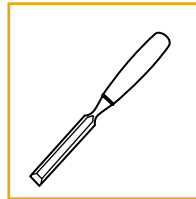

dłuto

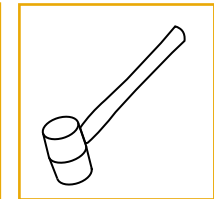

młotek gumowy

ZAŁĄCZONE CZĘŚCI

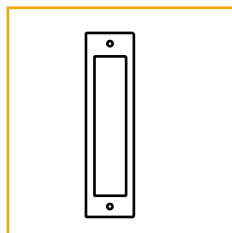

1x klamka

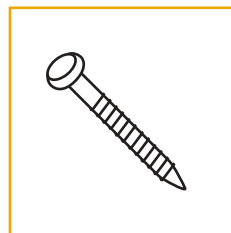

2x śruba

MONTAŻ KLAMKI INNER

1 ZAZNACZ MIEJSCE MONTAŻU KLAMKI

Przy pomocy miarki i ołówka wyznacz miejsce montażu klamki. Klamkę INNER montuje się 4 cm od krawędzi drzwi (5 cm w przypadku drzwi z metalową ramą).

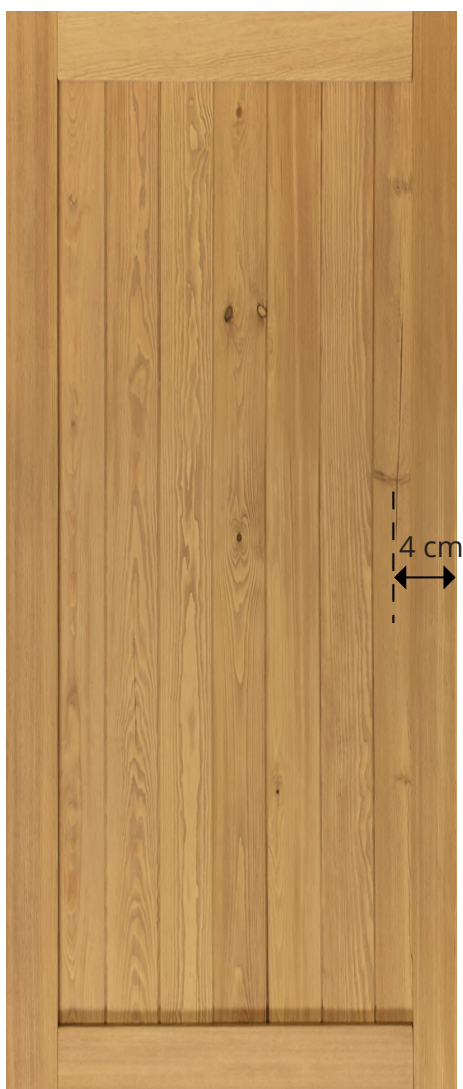

2 WYZNACZ KONTUR

Przyłóż klamkę do drzwi i przy pomocy ołówka wyznacz kontur otworu montażowego, obrysowując wystającą tylną część klamki.



3 PRZYGOTUJ OTWÓR MONTAŻOWY

Za pomocą młotka i dłuta lub frezarki usuń drewno wewnątrz wyznaczonego konturu.

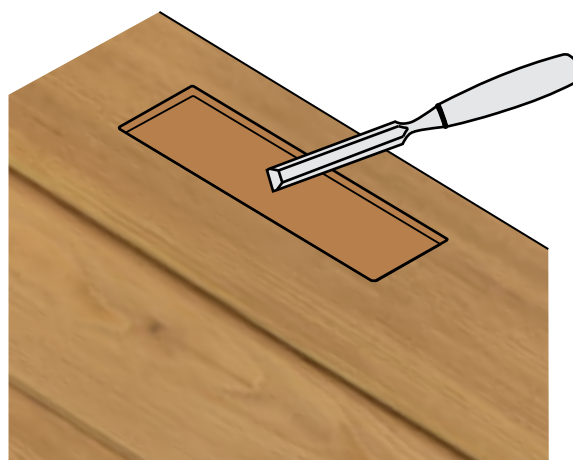

MONTAŻ KLAMKI INNER

4 UMIEŚĆ KLAMKĘ W OTWORZE

Za pomocą gumowego młotka delikatnie osadź klamkę wewnątrz przygotowanego otworu montażowego, aby sprawdzić dopasowanie. Skoryguj głębokość i kształt otworu według potrzeb. Uchwyt powinien być ciasno dopasowany, a jego krawędź powinna równo przylegać do powierzchni drzwi.



5 PRZYMOCUJ KLAMKĘ

Przymocuj uchwyt do drzwi przy pomocy załączonych śrub.

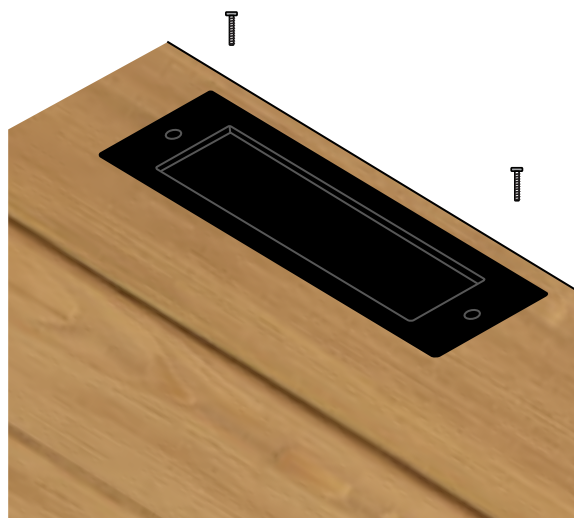

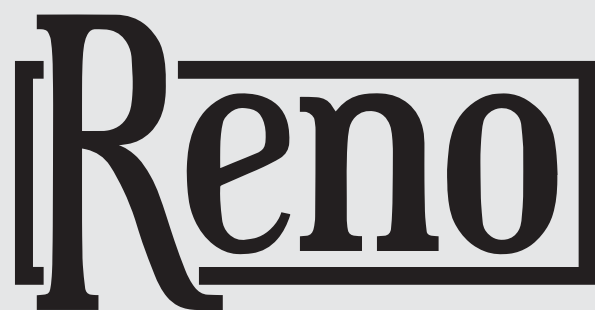

RENO Sp. z o. o.
Warszawa, Polska

drzwiprzesuwnne@reno-reno.pl

www.reno-reno.pl